

CARINA Junior



Návod k použití

Vážený zákazníku,

blahopřejeme Vám k nákupu nového šicího stroje. Koupili jste si kvalitní výrobek, který byl vyroben s velkou péčí a pokud je servisován správně, bude vám dobře sloužit po mnoho let.

Než začnete přístroj používat poprvé, požádáme vás, abyste si pečlivě přečetli příručku, přičemž věnujte zvláštní pozornost bezpečnostním pokynům. Osoby, které nejsou seznámeny s touto uživatelskou příručkou, nesmí přístroj používat.

Přejeme Vám mnoho příjemných chvil a skvělé výsledky s tímto šicím strojem! Otázky týkající se šicího stroje, servisu a péče o zákazníky

Bezplatné číslo služby:

00800 333 00 777

service-cz@carina-service.eu

Adresa služby:

Crown Technics GmbH Service Center

c/o Sertronics GmbH

Ostring 60

DE-66740 Saarlouis

Německo

Důležité bezpečnostní pokyny

Při používání elektrického spotřebiče je vždy nutné dodržovat následující zásady:

Než začnete šicí stroj používat, přečtěte si celý tento návod k použití.

NEBEZPEČÍ – Jak snížit riziko zasažení elektrickým proudem:

1. Přístroj nikdy nesmí zůstat bez dozoru, je-li zapojen do zásuvky.
2. Vždy odpojujte stroj od sítě ihned, jakmile jej přestanete používat a vždy před provedením údržby.

POZOR – Chcete-li snížit riziko popálení, požáru, úrazu elektrickým proudem nebo úrazu osob:

1. Než začnete šicí stroj používat, přečtěte si všechny pokyny.
2. Pokyny uložte na vhodném místě v blízkosti stroje a pokud stroj půjčujete třetí osobě, poskytněte jí i pokyny.
3. Přístroj používejte vždy jen v suchých prostorách.
4. Nikdy nenechávejte šicí stroj bez dozoru s dětmi nebo staršími lidmi, kteří nejsou schopni odhadnout riziko.
5. Tento přístroj mohou používat děti od 8 let a osoby s omezenými fyzickými, sensorickými nebo duševními schopnostmi nebo s nedostatečnými zkušenostmi či znalostmi pod dozorem nebo pokud byly poučeny, jak spotřebič bezpečně používat, a pokud porozuměly výsledným nebezpečím.
6. Děti si se spotřebičem nesmí hrát.
7. Čištění a uživatelskou údržbu nesmí provádět děti bez dozoru.
8. Když provádíte nastavení nebo pracujete v blízkosti jehly (například navlékání nitě do jehly nebo výměna jehly, výměna nebo vkládání cívky, výměna šicí patky atd.), přístroj vždy vypněte.
9. Necháváte-li přístroj bez dozoru, vždy vytáhněte zástrčku ze síťové zásuvky, abyste předešli riziku poranění při nechtěném zapnutí přístroje.
10. Než začnete s údržbou přístroje (například promazávání a čištění apod.), vytáhněte zástrčku ze síťové zásuvky.
11. Nepoužívejte vlhký přístroj, ani nepoužívejte přístroj ve vlhkém prostředí.
12. Nikdy netahejte za kabel, vždy vytáhněte zástrčku ze zásuvky.
13. Pokud je lampa LED poškozena nebo rozbita, musí být vyměněna výrobcem, jeho servisním zástupcem nebo obdobně kvalifikovanou osobou, aby se předešlo nebezpečí.

14. Přístroj nikdy neprovozujte se zakrytými větracími otvory.
15. Větrací otvory přístroje a nožní pedál udržujte tak, aby nebyly zakryty vlákny, prachem a odpady látek.
16. Aby se předešlo jakémukoli nebezpečí, smí být stroj používán pouze s určeným nožním pedálem. Pokud dojde k poškození nožního pedálu nebo je tento pedál vadný, musí ho vyměnit výrobce, jeho zákaznické služby nebo stejně kvalifikovaná osoba.
17. Napájecí kabel nožního ovladače nelze vyměnit. Pokud je napájecí kabel poškozen, pedál se nesmí dále používat.
18. Hladina hluku je za normálních podmínek nižší než 75 dB(A).
19. Elektrické přístroje nelikvidujte s domovním odpadem, využijte sběrná místa obce.
20. Na obecním úřadu se zeptejte, kde se nacházejí sběrná místa odpadu.
21. Při nekontrolované likvidaci elektrických přístrojů mohou působením povětrnostních vlivů unikat do spodních vod nebezpečné látky a tím se mohou dostat do potravního řetězce, nebo mohou na celá léta otrávit flóru a faunu.
22. Pokud přístroj vyměňujete za nový, je prodejce ze zákona povinen odebrat starý přístroj k likvidaci bezplatně.
23. Přístroj nesmí být používán osobami (včetně dětí) se sníženými fyzickými, smyslovými nebo duševními schopnostmi nebo nedostatečnými zkušenostmi a znalostmi, pokud nejsou pod dohledem nebo poučeny. (Pro státy mimo Evropu)
24. Děti musí být pod dohledem, aby si s přístrojem nehrály. (Pro státy mimo Evropu)

TENTO NÁVOD K POUŽITÍ PEČLIVĚ USCHO- VEJTE

Tento šicí stroj je určen výlučně k použití v domácnostech.

Dbejte, abyste šicí stroj používali v teplotách v rozmezí od 5 °C do 40 °C. Pokud je teplota nadměrně nízká, nemusí stroj fungovat standardním způsobem.

Základní části stroje.....	7
Příslušenství	8
Připojení stroje k síti	9
Násuvný kryt volného ramene	10
Volné rameno.....	19
Navíjení spodní cívky.....	11-13
Vkládání špulky s nití	14-15
Navléknutí horní nitě.....	16-18
Vytažení spodní nitě	19
Výměna jehly	20
Tabulka jehel, látek, nití	21
Výměna přítlačné patky	22
Dvoustupňový zdvih přítlačné patky	23
Napětí nitě	24-25
Výběr vzoru	25
Užitečné dovednosti	26-28
Začínáme šít.....	26
Šítí rohů	26
Šítí oblouků a rohů.....	26
Zapošívání	27
Odřez nitě	27
Šítí tenkých tkanin.....	28
Šítí elastické látky	28
Přímé stehy.....	28
Trojitý klikatý steh	29
Překrývací stehy	30
Použití univerzální patky.....	30
Slepý steh	31
Knoflíková dírka	32-33
Šítí knoflíkové dírky na elastických tkaninách	33
Přišívání knoflíku	34

Obsah

Všívání zipu.....	35–37
Všívání středového zipu	35
Stranové vsazování zipu	36
Nabírání	38
Volné látání, vyšívání a vyšívání písmen.....	38–40
Látání.....	38
Příprava na vyšívání.....	39
Vyšívání písmen	40
Nášivky.....	41
Vroubkovací šití	42
Bezešvé stehy	42
Vroubkovací šití.....	42
Údržba.....	43
Průvodce řešením problémů	44–45
Likvidace.....	46

Základní části stroje

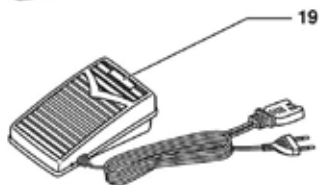
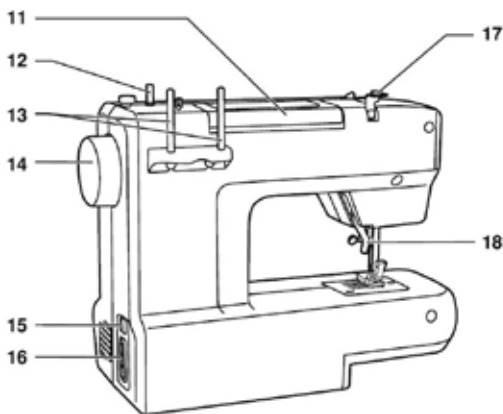
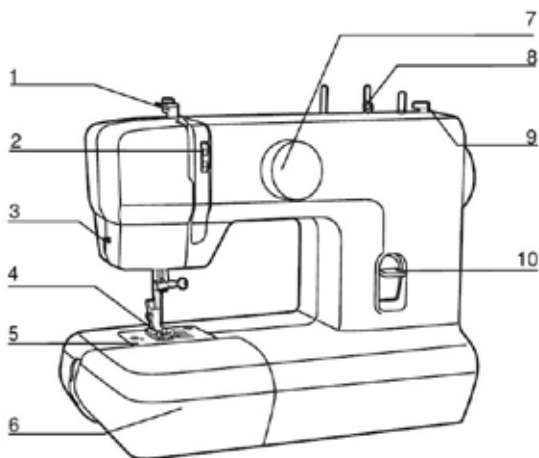

1. Odřez nitě
2. Napínací kotouč
3. Řezačka nitě
4. Přítlačná patka
5. Jehelní deska
6. Šicí stůl a skříňka na příslušenství
7. Volič stehů
8. Navíječ cívky
9. Vymezovač navíječe cívky
10. Patka zapošívání
11. Držadlo
12. Vřeteno špulky
13. Držák špulky
14. Ruční kotouč
15. Hlavní vypínač
16. Elektrická zásuvka stroje
17. Vodič nitě
18. Páčka přítlačné patky
19. Nožní pedál

Příslušenství

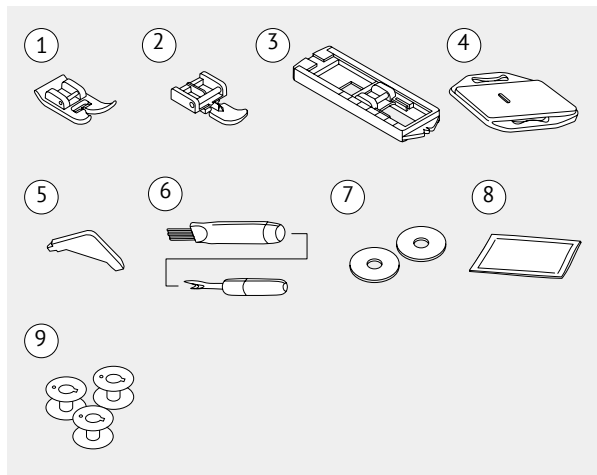

Standard

1. Univerzální patka
2. Zipová patka
3. Patka na šití knoflíkových dírek
4. Látačí deska
5. Šroubovák ve tvaru L
6. Páráček švů/kartáček
7. Podložka pro držák cívky (2x)
8. Balíček jehel
9. Cívka (3x)

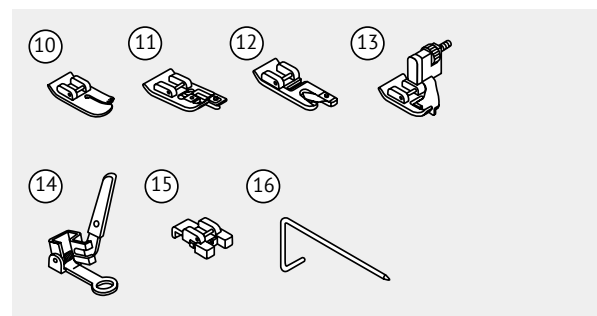

Volitelné

10. Prošívací patka
11. Obrubovací patka
12. Lemovací patka
13. Patka pro šití slepého stehu
14. Látačí / vyšívací patka
15. Knoflíková patka
16. Vodič okraje / prošívání

➔ Vezměte na vědomí:

- Příslušenství je uloženo uvnitř prostoru na příslušenství.
- * Doplnkové příslušenství není dodáváno s tímto strojem, je ale dostupné jako speciální příslušenství od místního prodejce.

Připojení šicího stroje k síti

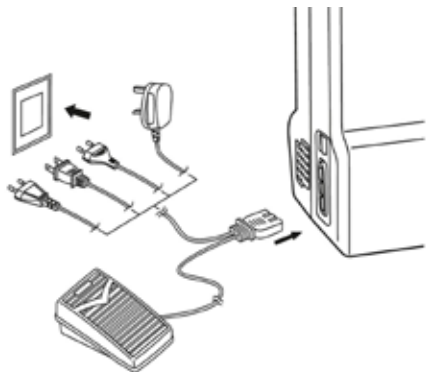

⚠ Upozornění:

Vždy se ujistěte, že je stroj odpojen od sítě a hlavní vypínač je na pozici „O“, když stroj nepoužíváte a před vkládáním nebo vyjímáním součástí.

Před připojením k síti se ujistěte, že napětí a frekvence uvedené na typovém štítku stroje odpovídají vaší síti. Umístěte stroj na stabilní stůl.

1. Připojte stroj k síti podle obrázku.
2. Zapněte stroj hlavním spínačem do polohy zapnuto.
3. Osvětlení se rozsvítí, když je spínač zapnut.

Nožní ovladač

Při vypnutém šicím stroji zasuňte zástrčku nožního pedálu do konektoru na šicím stroji a zástrčku síťového kabelu do síťové zásuvky.

Zapněte šicí stroj a poté pomalu stiskněte nožní pedál a začněte šít. Uvolněte nožní ovládání a zastavte šicí stroj.

➔ Poznámka:

Pokud máte pochybnosti o tom, jak připojit stroj k napájecímu zdroji, obraťte se na kvalifikovaného elektrikáře.

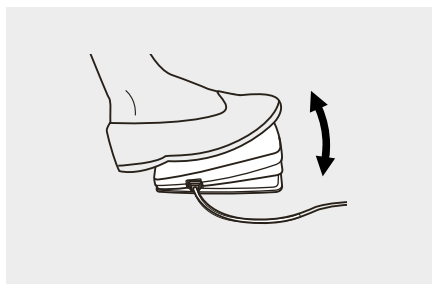

Šicí stůl

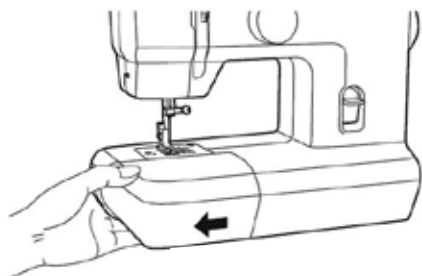

Kryt držte vodorovně a poté jej vy-
táhněte ze stroje zatažením směrem
doleva.

Nasaďte kryt a zatlačte jej doprava.



Vnitřek krytu můžete využít jako úložný
prostor pro příslušenství.

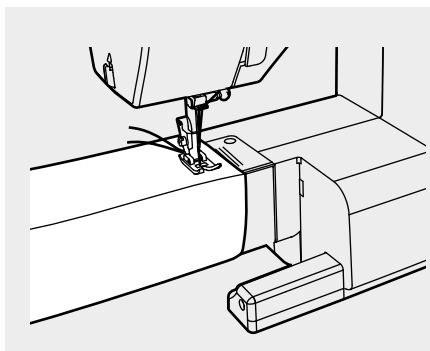

Volné rameno

Šití s volným ramenem je vhodné pro
šití dutých tvarů, jako jsou nohavice a
rukávy.

Navíjení spodní cívky

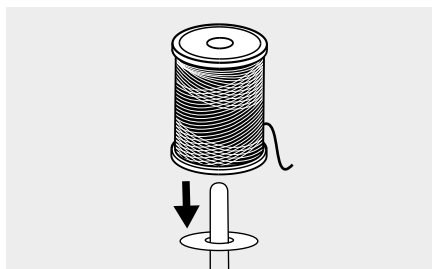
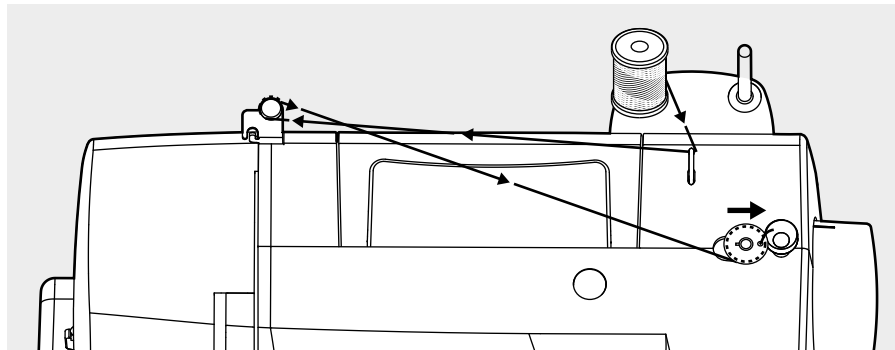

1. Nasadíte cívku s nití na kolík cívky.

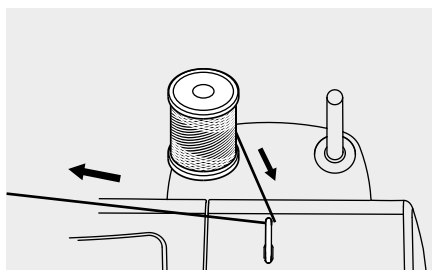

2. Natáhněte nit z cívky horním vodičkem nitě.

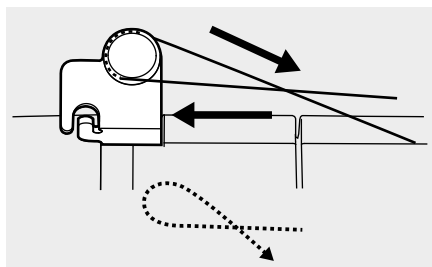

3. Naviňte část niti na cívku po směru hodinových ručiček.

Navíjení spodní cívky

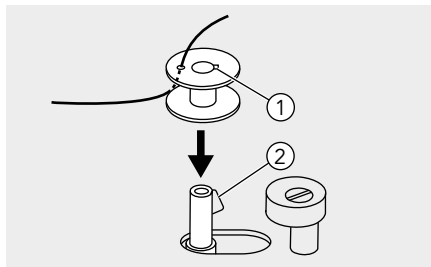

4. Konec niti protáhněte jedním z vnitřních otvorů, jak je znázorněno na obrázku, a umístěte prázdnou cívku na vřeteno.

- ① Zářez
- ② Pružina hřídele navíječe cívky

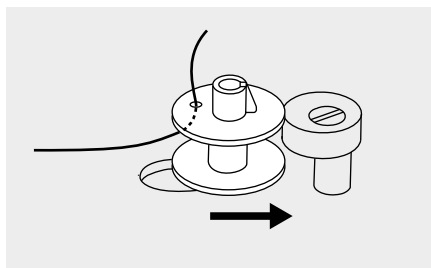

5. Dejte cívku doprava.

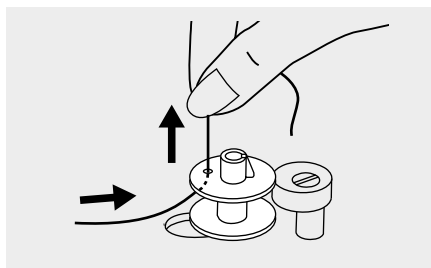

6. Pevně držte špulku nitě v jedné ruce.

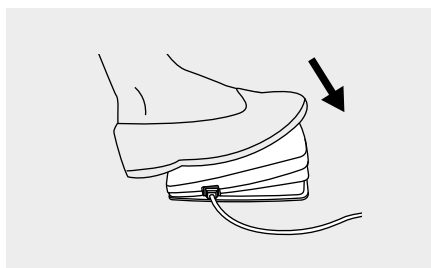

7. Stiskněte nožní pedál, abyste zahájili navíjení cívky.

Navíjení spodní cívky

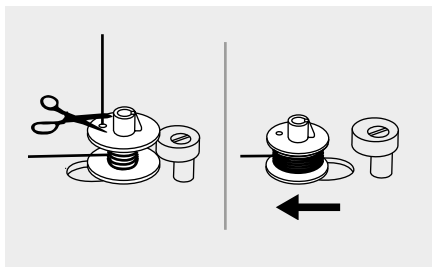

8. Po navíjení cívky o několik otáček zastavte stroj a odřízněte nit v blízkosti otvoru cívky.

Pokračujte v navíjení cívky, dokud není navinuta celá. Jakmile je cívka plná, otáčí se pomalu. Uvolněte pedál nebo zastavte stroj. Zatlačte vřeteno navíječe cívky doleva.

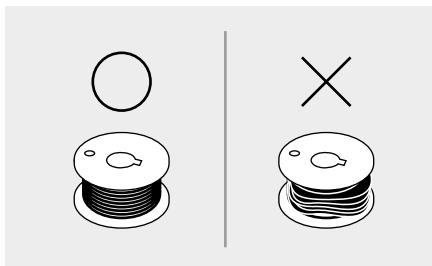

Poznámka:

Použijte cívku, na kterou byla správně navinuta nit, jinak by se mohla zlomit jehla nebo by se mohlo stát, že napnutí nitě nebude správné.

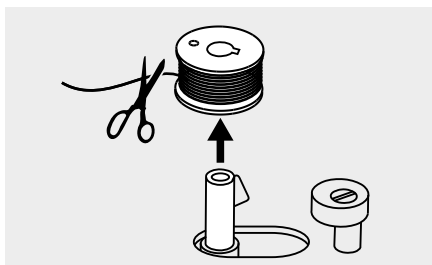

9. Odstříhnete nit a vyjměte cívku.

Poznámka:

Když je spínač navíjecího kolečka umístěn na pravé straně, pozice „navíjení cívky“, stroj nebude šít a ruční kotouč se neotočí. Chcete-li zahájit šití, zatlačte spínač navíjecího kolečka do levé „polohy pro šití“.

Vložení pouzdra cívky

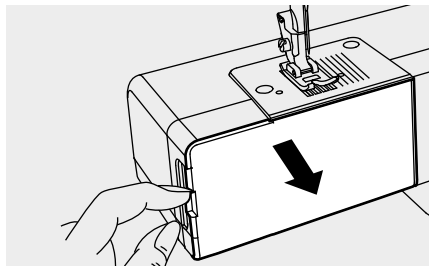

⚠ Upozornění:

Před vložením nebo vyjmutím cívky vypněte vypínač („O“).

Při vkládání nebo vyjímání cívky je třeba jehlu zvednout do nejvyšší polohy.

Vyjměte kryt volného ramene a otevřete sklopný kryt.

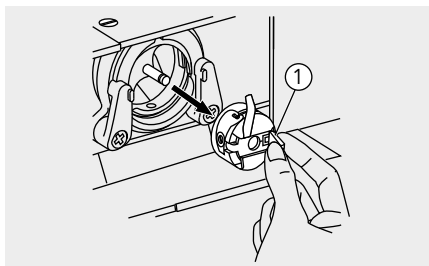

Vytáhněte pouzdro cívky za kloubovou západku.

① Západka se závěsem

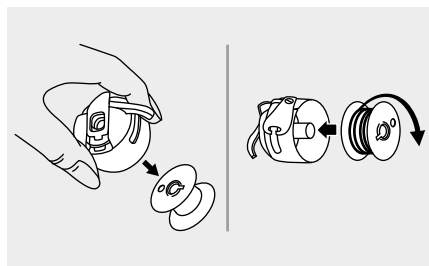

Vyjměte cívku z pouzdra cívky.

V jedné ruce držte pouzdro cívky. Vložte špulku tak, aby závit směřoval po

směru hodinových ručiček (šipka).

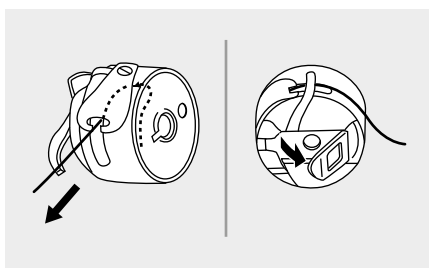

Nit protáhněte výřezem a pod páčkou pouzdra.

Konec nitě ponechte 15 cm dlouhý.

Ujistěte se, že páčka pouzdra cívky zapadá do drážky v horní části dle vyobrazení.

Vložení pouzdra cívky

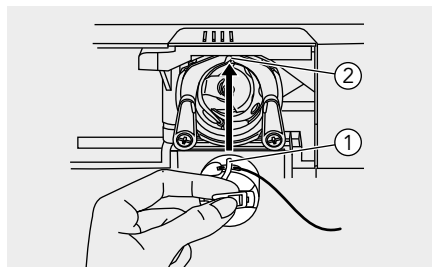

- ① Prst přihrádky na špulku
- ② Drážka

Držte pouzdro cívky za kloubovou západku.

➔ **Poznámka:**

Pokud pouzdro cívky není správně nasazeno, vypadne z člunku ihned po zahájení šití.

Navléknutí vrchní nitě

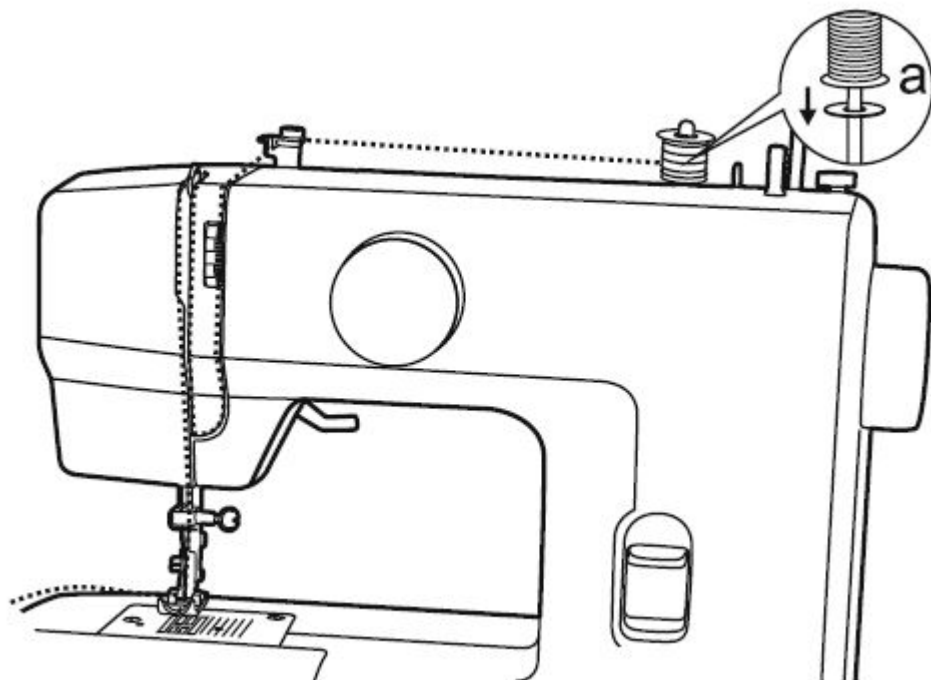

➔ **Vezměte na vědomí:**

Je důležité správně navléknout vrchní nitě, jinak se mohou při šití vyskytnout potíže.

1. Zvedněte jehlu do nejvyšší polohy otočením ručního kolečka směrem k vám (proti směru hodinových ručiček). Zvedněte přítlačnou patku pro uvolnění napínacích kotoučů.

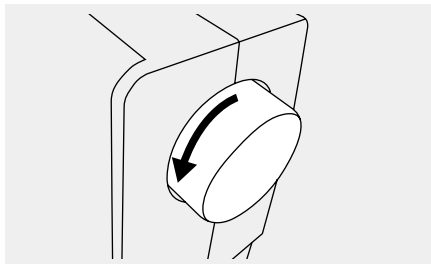

Navléknutí vrchní nitě

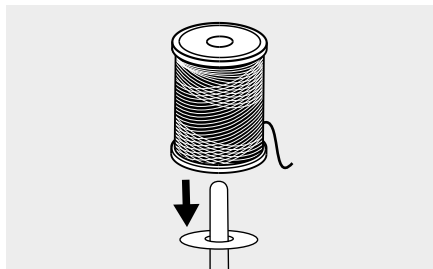

2. Vložte závit a držák cívky na kolík cívky.

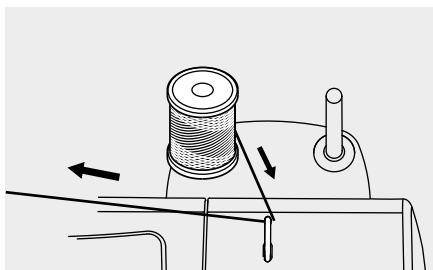

3. Natáhněte nit z cívky horním vodičkem nitě.

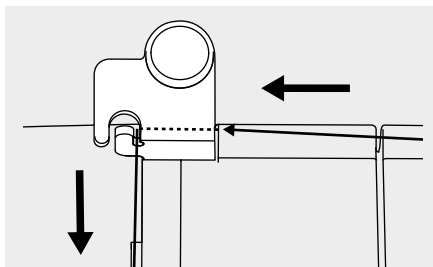

4. Protáhněte nit kolem vodiče nitě, jak je znázorněno na obrázku.

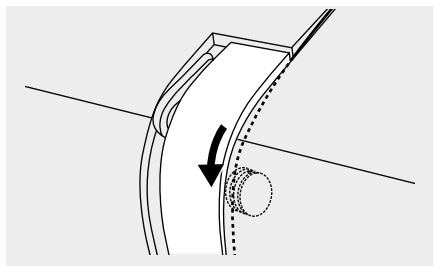

5. Navlečte nit na napínací modul tak, že ji provlečete mezi stříbrnými kotouči.

Navléknutí vrchní nitě

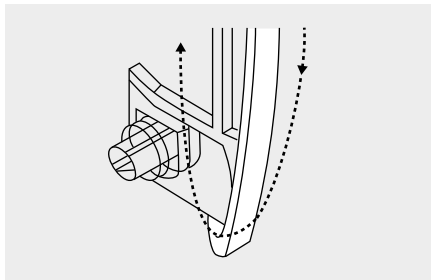

6. Pak dolů a kolem držáku kontrolní pružiny.

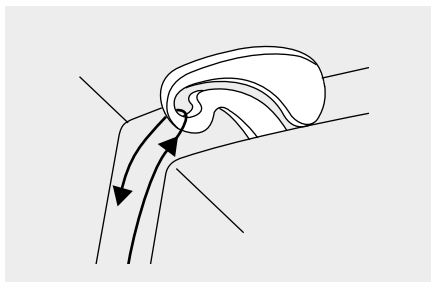

7. V horní části tohoto pohybu přendejte vlákno zprava doleva skrze štěrbinové oko páčky a potom znovu dolů.

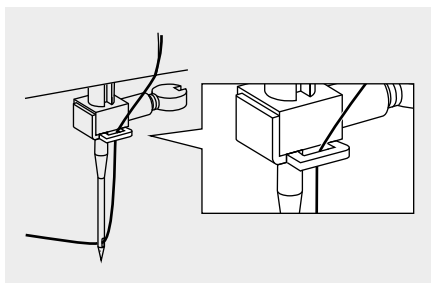

8. Nyní protáhněte nit za tenkým vodičkem upínače jehly. Vytáhněte konec nitě jehlou zepředu dozadu a vytáhněte asi 10 cm nitě. Použijte navlékač nitě, abyste jehlu navlékli.

Vytažení spodní nitě

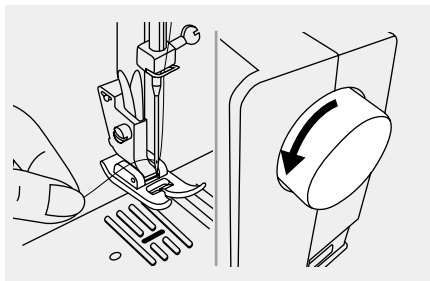

Držte vrchní nit levou rukou. Otočte ručnícím kolem směrem k sobě a zdvihněte jehlu.

➔ **Poznámka:**

Pokud jde spodní nit vytáhnout ztěžka, ujistěte se, že není zachycena v pouzdru cívky nebo krytu volného ramene.

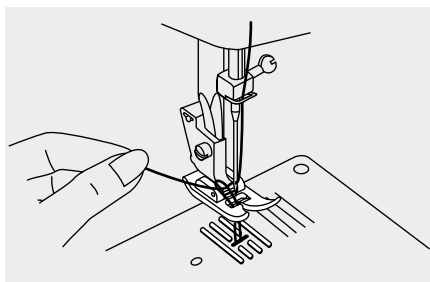

Zatáhněte za horní nit tak, aby se i spodní nit vytáhla otvorem ve stehové desce.

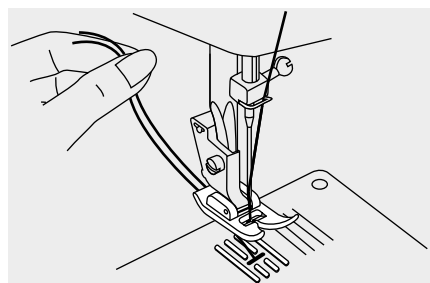

Obě nitě pak vytáhněte dozadu, za přítláčnou patku.

Výměna jehly

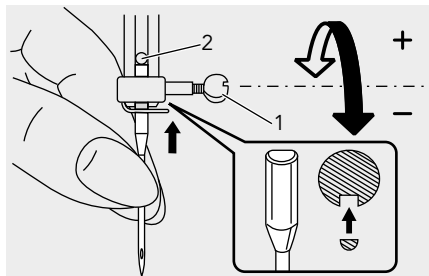

⚠ Upozornění:

Vypněte vypínač („O“) při provádění některé z výše uvedených operací!

Jehlu pravidelně měňte, zejména pokud vykazuje známky opotřebení nebo způsobuje problémy.

Nasaďte jehlu dle vyobrazení.

1. Otočením ručního kola k sobě zdvihnete jehlu. Uvolněte šroub jehlové svorky a jehlu vyjměte. Ploška dříku jehly musí směřovat dozadu.
2. Nasaďte jehlu na doraz. Poté šroub opět dotáhněte.

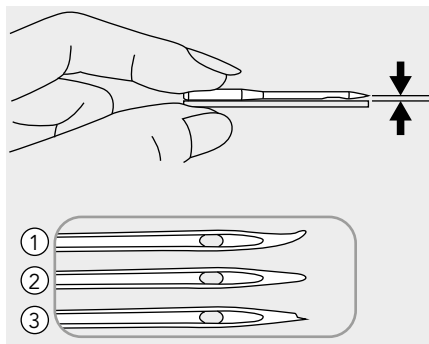





Jehly musí být v perfektním stavu.

Problémy mohou nastat s:

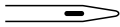
- ① Ohnutými jehlami
- ② Tupými jehlami
- ③ Poškozená místa

Tabulka jehel, látek, nití

VELIKOST JEHLY	LÁTKY	NIT
9–11 (65–75) 	Lehké látky: tenká bavlna, voál, serž, hedvábí, mušelín, bavlněná tkanina, žerzej, krep, tkaný polyester, látky na výrobu košilí a halenek.	Lehká nit bavlněná, nylonová, polyesterová nebo bavlněný polyester.
11–14 (80–90) 	Tkaniny střední hmotnosti: bavlna, satén, plachtovina, dvojité úplety, lehká vlna.	Většina prodávaných nití je střední síly a je vhodná pro tyto textilie a velikost jehel.
14 (90) 	Tkaniny střední hmotnosti: bavlna, vlna, těžší úplety, froté, džíny.	Používejte syntetickou nit pro syntetické látky a bavlněnou nit pro látky z přírodních vláken.
16 (100) 	Těžké tkaniny: plátno, vlny, venkovní stanové látky a prošívané látky, džíny, čalounický materiál (lehký až střední).	Přesvědčete se, že máte stejnou vrchní a spodní nit.

Vezměte na vědomí:

- Obecně platí, že pro šití jemných látek se používají jemné nitě a tenké jehly, a pro šití silnějších látek se používají silnější nitě a jehly.
- Vždy vyzkoušejte sílu nitě a jehly na malém kousku látky, kterou budete šít.
- Používejte stejnou vrchní a spodní nit.
- Pro tenké nebo elastické látky použijte podklad nebo stabilizátor a vyberte správnou patku šicího stroje.
- Při vyšívání na těžké tkaniny nebo stabilizační materiály (například džínovina, puffy pěna atd.) se doporučuje používat jehlu 90/14. Jehla 75/11 se může ohnout nebo zlomit, což může mít za následek zranění.
- Pro průhledné nylonové nitě používejte vždy jehlu 90/14–100/16. Používá se obvykle stejná vrchní a spodní nit.

Výměna přitlačné patky

⚠ Upozornění:

Vypněte vypínač („O“) při provádění některé z níže uvedených operací!

Demontáž přitlačné patky

Zdvihněte přitlačnou patku.

Stiskněte přitlačnou patku pro odpojení od výřezu.



- ① Výřez
- ② přitlačná patka

Připojení přitlačné patky

Namontujte kolík přitlačné patky do výřezu držáku přitlačné patky.

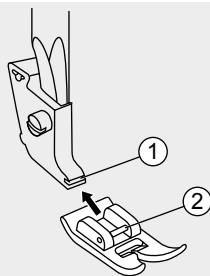

- ① Výřez
- ② Kolík

Připojení a odstranění držáku přitlačné patky

Zdvihněte tyč přitlačné patky. Zarovnejte držák přitlačné patky s levou spodní stranou přitlačné tyče. Držte držák přitlačné patky a šroubovákem dotáhněte šroub.

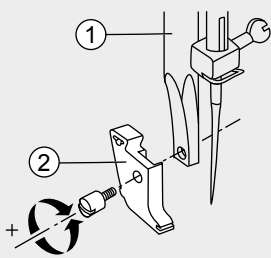

- ① Tyč přitlačné patky
- ② Držák přitlačné patky

Dvoustupňový zdvih přítlačné patky

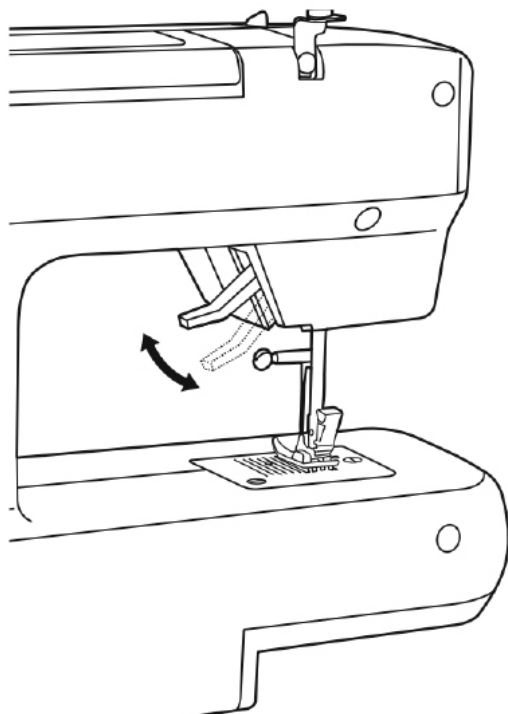

1. Páčka zdvihu přítlačné patky zvedá a spouští přítlačnou patku.
2. Při šití několika vrstev nebo silných látek se přítlačná patka může zvednout na druhou úroveň pro usnadnění práce.

➔ **Vezměte na vědomí:**
Jehla musí být vždy v nejvyšší pozici.

Napětí nitě

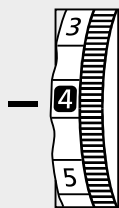

- Základní nastavení napětí nitě: „4“
- Chcete-li zvýšit napětí, otočte kotoučem na další číslo směrem nahoru. Chcete-li snížit napětí, otočte kotoučem na další číslo směrem dolů.
- Správné nastavení napětí je důležité pro dobré šití.
- Pro veškeré dekorativní šití získáte vždy hezčí steh a méně pokrčenou tkaninu, když se horní nit zobrazí na spodní stranu tkaniny.
- Neexistuje žádné jediné nastavení napětí nitě, které by odpovídalo všem funkcím stehů a látkám.

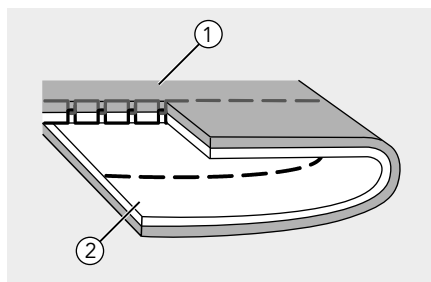

Normální napětí nití pro šití rovných stehů.

- ① Povrch
- ② Rubová strana
- ③ Horní nit
- ④ niť špulky

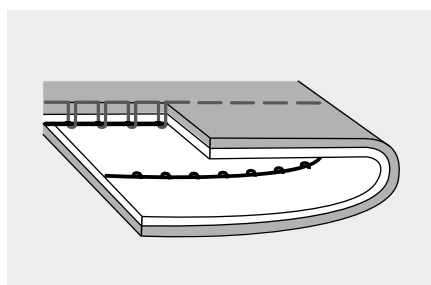
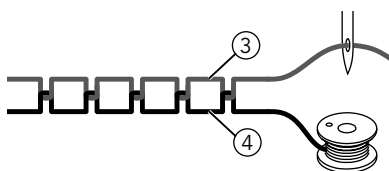

Napětí nitě je příliš volné pro šití rovného stehu. Otočte kotoučem na vyšší číslo.



Napětí nitě

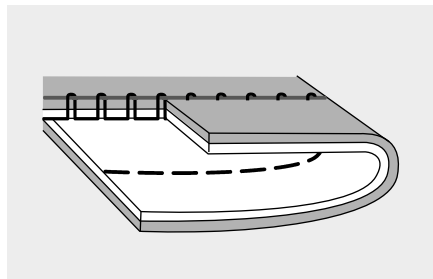

Napětí nitě je příliš těsné pro šití rovného stehu. Otočte kotoučem na nižší číslo.

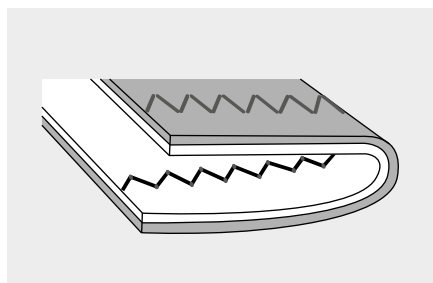

Normální napětí nití pro šití entlovacího stehu a dekorativní šití.

Nit má správné napětí, když se na spodní straně textilie objeví malé množství horní nitě.



Výběr vzoru

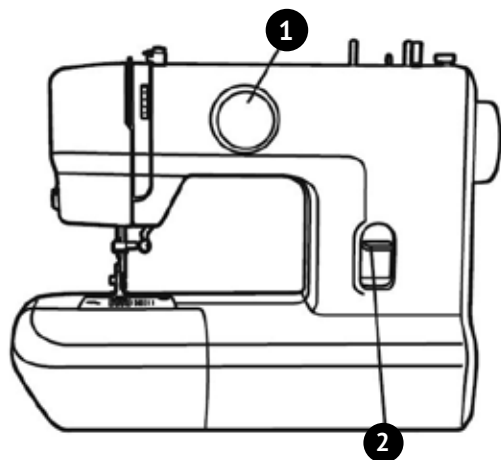

Zvolte steh pootočením voliče stehů. Kolečko pro výběr stehu lze točit oběma směry.

Pro rovné stehy vyberte „|||“ pomocí voliče stehů.

Pro klikaté stehy vyberte „www“ pomocí voliče stehů.

- ① Zpětná páčka
- ② Volič výběru vzoru



Užitečné dovednosti

Níže jsou popsány různé způsoby, jak dosáhnout lepších výsledků šití. Při šití postupujte podle těchto tipů.

Nejdříve si šití vyzkoušejte na malém kousku látky, protože v závislosti na typu šité látky a stehu nemusíte dosáhnout požadovaných výsledků.

Pro zkušební šití použijte kus látky a nitě, které jsou stejné jako ty, které použijete pro svůj šicí projekt, a zkontrolujte napětí nitě.

Protože se výsledky liší v závislosti na typu sešívání a počtu vrstev šité látky, proveďte zkušební šití za stejných podmínek, jaké budou použity pro váš projekt.

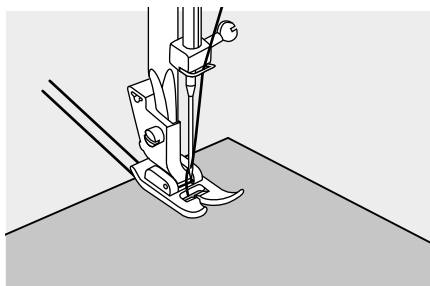

Začínáme šít

Zdvihněte přítlačnou patku a položte látku pod patku.

Zapíchněte jehlu do látky.

Spusťte přítlačnou patku a vytáhněte nitě směrem dozadu. Stlačte nožní pedál.

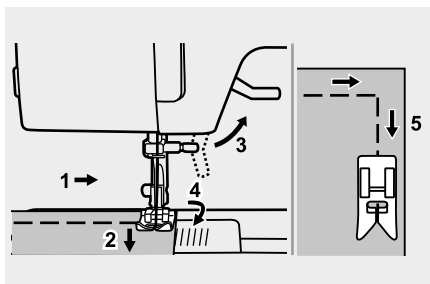

Šití rohů

1. Po dosažení rohu, zastavte šicí stroj.
2. Zapíchněte jehlu do látky.
3. Zdvihněte přítlačnou patku.
4. Použijte jehlu jako otočný bod a otáčejte tkaninou.
5. Spusťte přítlačnou patku a pokračujte v šití.

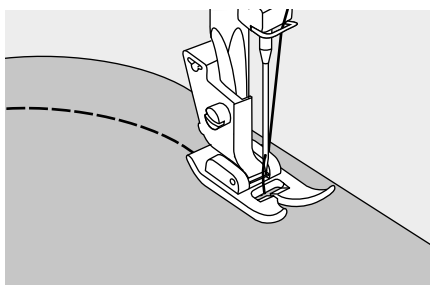

Šití oblouků

Mírně změňte směr šití tak, abyste šili kolem křivky.

Užitečné dovednosti

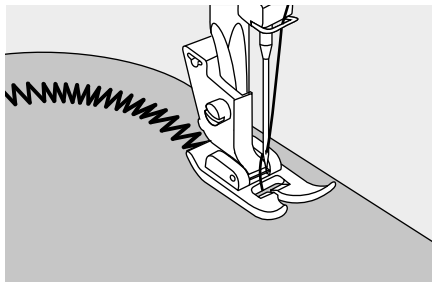

Při šití podél křivky klikatým stehem vyberte kratší délku stehu pro dosažení vyrovnaného stehu.

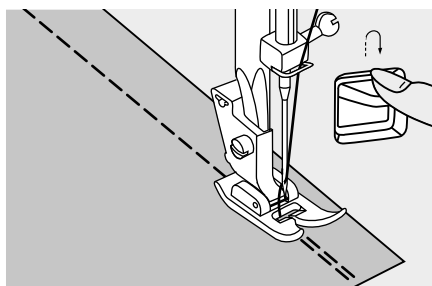

Zpětné šití

Zpětné šití se používá pro zajištění nití na začátku a na konci švu.

Stiskněte páčku zpětného šití a ušijte 4–5 stehů.

Po uvolnění páčky bude stroj šít opět dopředu.

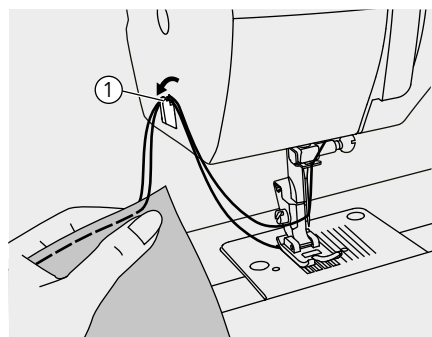

Odřez nitě

Zdvihněte páku pro navlékání nitě do nejvyšší polohy, zdvihněte přítlačnou patku a vyjměte látku.

Vytáhněte obě nitě k přednímu krytu a do odřezu nitě. Tahem zaniť směrem dolů je odřízněte.

① Řezačka nitě

Užitečné dovednosti

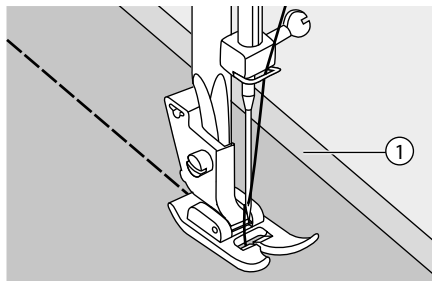

Šití tenkých látek

Při šití tenkých látek může dojít k nesprávnému zarovnání šití nebo látka nemusí být podávána správně. V takovém případě podložte pod látku tenký papír nebo stabilizační materiál a sešijte je dohromady s látkou. Po dokončení šití odtrhněte přebytečný papír.

- ① Stabilizační materiál nebo papír

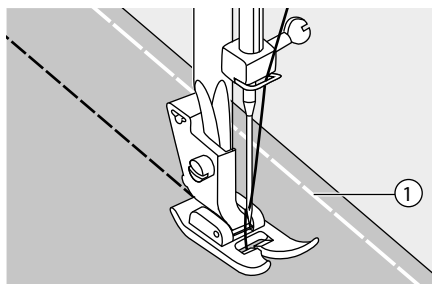

Šití elastické látky

Části látky sešijte k sobě volnými stehy a poté šijte bez napínání látky.

- ① Zdrhování

Přímé stehy

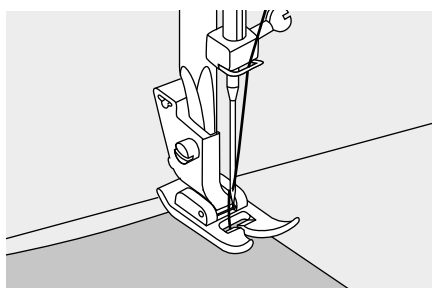

Na začátku šití nastavte stroj na přímý steh.

Vložte látku pod přítlačnou patku tak, aby byl okraj látky zarovnán s požadovanou vodící linií švu na stehové desce.

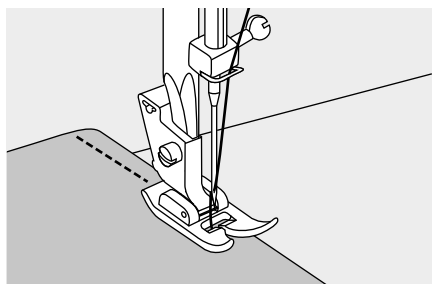

Spusťte páčku zdvihu přítlačné patky, stiskněte nožní spouštěč a začněte šít.

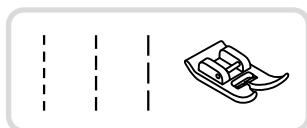

Trojítý klikatý steh



Šití krajek a gumiček, zašívání, látání, zpevnění okrajů.

Nastavte stroj podle obrázku.

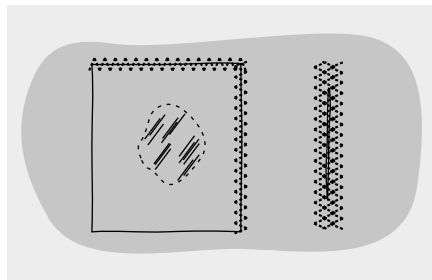

Umístěte záplatu. Délku stehu lze zkrátit až na velmi krátké stehy.

Při látání děr doporučujeme použít kus podkladové látky na zpevnění. Hustotu stehu lze měnit nastavením délky stehu. Nejprve šijte přes střed a překryvejte po obou stranách. V závislosti na typu látky a poškození prošijte 3 až 5 řadami stehů.

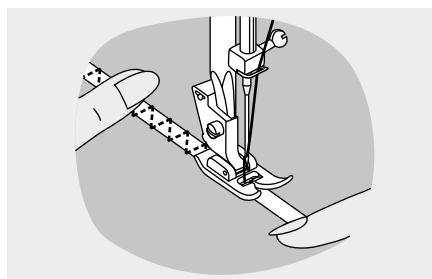

Našívání gumičky

Umístěte gumičku na látku.

Při šití napněte elastický materiál před i za přitlačnou patkou.

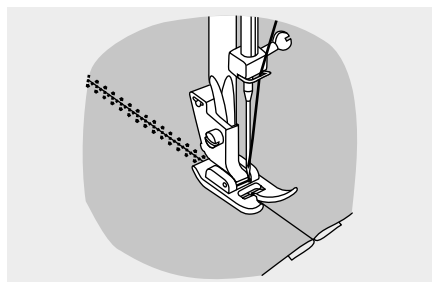

Spojování látky

Pružný steh můžete použít ke spojení dvou kusů látky a je také velmi vhodný při šití pletenin. Pokud se použije nylonová nit, steh nebude viditelný.

Okraje obou kusů látky položte k sobě a vložte je pod přitlačnou patku.

Přišijte je k sobě pomocí pružného stehu a dbejte, aby oba okraje látky byly těsně u sebe dle vyobrazení.

Obnitkovací stehy

Šití obnitkovacích stehů podél okraje látky brání jejímu roztřepení.



Použití univerzální patky

Nasaďte univerzální patku.

Šijte obnitkovací steh podél okraje látky tak, aby jehla přesahovala přes okraj látky na pravé straně.

① Bod vpichu jehly

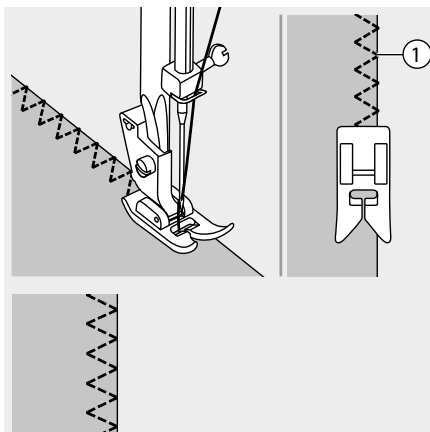

Slepý steh

Spodní okraj sukni a kalhot zajistíte slepým stehem, který nebude vidět na lícové straně látky.

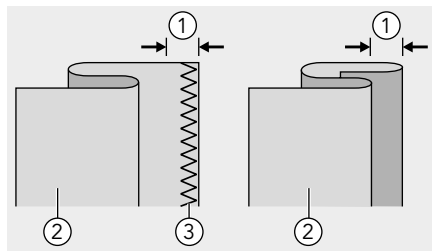
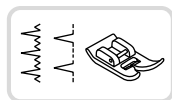

⋈⋈⋈ Slepý steh na pružné látky.

⋈⋈⋈ Slepý steh na pevné látky.

Složte látku tak, jak je znázorněno na obrázku, rubovou stranou nahoru.

Nejprve proveďte překrývací steh, jak je znázorněno na obrázku vlevo.

➤ **Vezměte na vědomí:**

Správné zapošívání lemů vyžaduje cvik.

Vždy si nejprve zkuste kousek ušít nanečisto.

① 5 mm

② Rubová strana

③ Zapošívací steh

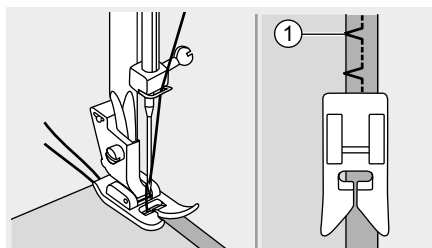

Umístěte tkaninu pod patku. Otočte ručním kotoučem dopředu, dokud jehla zcela nezapadne doleva. Měla by jednoduše propíchnout záhyb tkaniny.

① Bod vpichu jehly

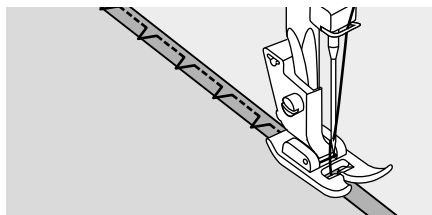

Pomalou šijte a pečlivě přitahujte látku podél okraje vodiče.

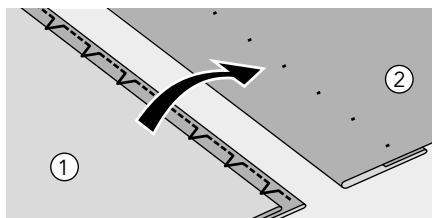

Otočte tkaninu.

① Rubová strana

② Lícová strana

Knoflíková dírka

Dírky na knoflíky lze přizpůsobit velikosti knoflíku.

U elastických nebo tenkých tkanin se doporučuje použít stabilizátor pro lepší výsledek knoflíkové dírky.



Vezměte na vědomí:

Před šitím knoflíkové dírky na svém projektu si její užití nejdříve vyzkoušejte na kousku stejné látky.

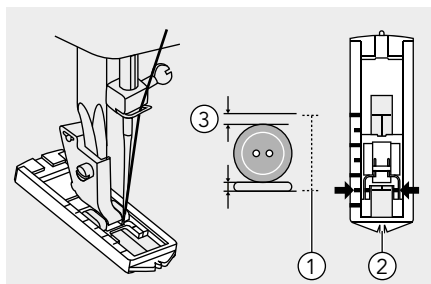

- Změřte průměr a tloušťku knoflíku a přidejte 0,3 cm pro dosažení správné délky knoflíkové dírky, označte velikost knoflíkové dírky na tkanině.
- Umístěte látku pod patku tak, aby značení na patce knoflíkové dírky odpovídalo začátku označení na tkanině. Dejte patku dolů tak, aby značka středu knoflíku na tkanině odpovídala středu knoflíkové patky.

- ① Velikost otvoru na knoflík
- ② Střed patky otvoru na knoflík
- ③ 3 mm (1/8 palce)

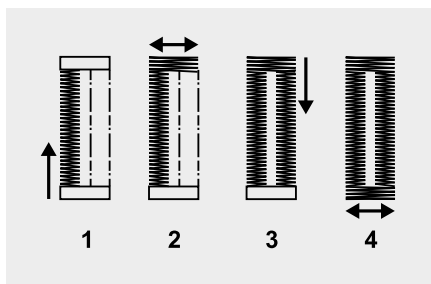

Postupujte podle čtyřstupňové posloupnosti, která se změní z jednoho kroku na druhý pomocí voliče výběru vzoru. Při postupu krok za krokem se ujistěte, že jehla je zvednutá předtím, než otočíte volič stehů na další krok. Dávejte pozor, abyste v krocích 2 a 4 neušili příliš mnoho stehů. Použijte párač stehů a prořízněte dírku z obou stran směrem ke středu.

Tipy:

- Lehce snižte pnutí horní nitě a dosáhnete tak lepších výsledků.
- Použijte podložku pro jemné nebo elastické látky.
- Doporučujeme používat silné nitě nebo šňůrku pro elastické nebo pletené tkaniny.

Knoflíková dírka

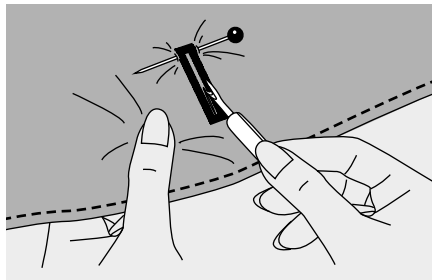

Velmi opatrně páráčkem prořízněte střed knoflíkové dírky, abyste na obou stranách nepřefízlí stehy. Na knoflíkovou dírku použijte špendlík, abyste nevystřihli příliš mnoho stehů.

➔ **Vezměte na vědomí:**

Při prořezávání knoflíkové dírky páráčkem nedávejte ruce do směru řezu, mohlo by dojít ke zranění.

Šití knoflíkové dírky na pružných látkách

Při šití knoflíkových dírek na pružné látce opatrně nasadte silnou nit nebo šňůrku pod patku na knoflíkové dírky.

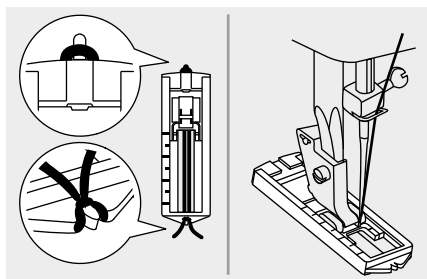

Nasadte patku na šití knoflíkových dírek a vytáhněte lemovací nit na zadní stranu přitlačné patky.

Oba konce lemovací nitě vytáhněte do přední části patky a vložte je do drážek. Tam je dočasně. Spustěte přitlačnou patku a začněte šít.

Šijte klikatým stehem, avšak neprošijte pevnou nit nebo šňůrku.

Po dokončení šití opatrně vytáhněte uvolněnou dekorativní nit a odřízněte zbytek.

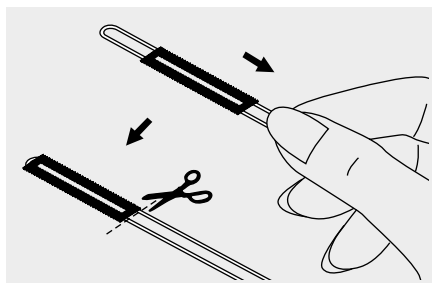

➔ **Vezměte na vědomí:**

Doporučuje se použít podkladový materiál na rubové straně látky.

Přišívání knoflíků

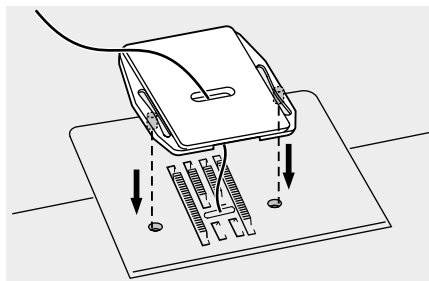
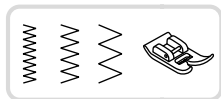

Nasaďte kryt podavače.

Vložte látku pod patku.
Zarovnejte dva otvory na knoflíku se štěrbinou přítlačné patky a spusťte patku, abyste knoflík bezpečně zajistili.

Otáčejte ručním kotoučem a zkontrolujte, zda se jehla právě posouvá do levého a pravého otvoru knoflíku.
Ujistěte se, že jehla během šití nezasáhne knoflík, jinak by se mohla zlomit.

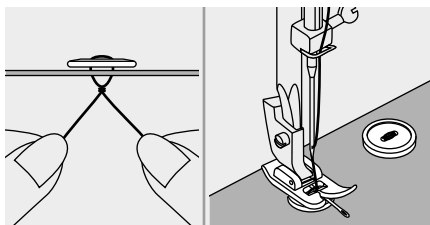

Šijte přibližně 10 stehů pomalou rychlostí.
Zvedněte patku a odstříhnete zbývající nitě asi 10 cm od tkaniny.
Konec horní nitě natáhněte na zadní část textilie a poté ji spojte s nití cívky.
Je-li požadována olivka (např. pro šití na kabáty nebo bundy), umístěte látací jehlu nad horní částí knoflíku a přišijte ho.

U knoflíků se čtyřmi otvory nejprve prošijte přední dva otvory, posuňte práci dopředu a pak prošijte zadní dva otvory.

Odstraňte látací desku.

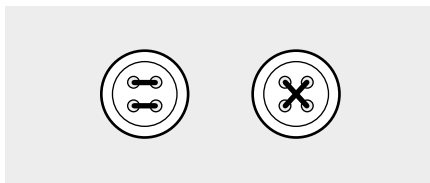

Vsazování zipu

Tuto patku lze nastavit na šití po obou stranách zipu, okraj patky vede zip a zajišťuje jeho rovné vsazení.

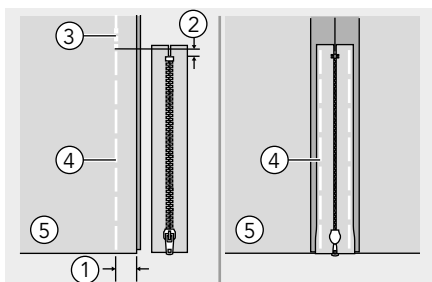
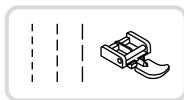

⚠ Upozornění:

Zipovou patku používejte jen pro šití přímých stehů. Při šití jiných stehů může jehla narazit do přítlačné patky a zlomit se.

Středové vsazování zipu

- Přeložte dolů pravé vymezení švu. Šijte spodní šev 2 cm od pravého okraje spodní polohy zipu. Ušijte několik zpětných zajišťovacích stehů. Zvětšete délku stehu na maximum, nastavte napětí pod 2 a sešijte zbývající délku látky.
- Stisknutím rozevřete přídávky na švy. Umístěte zip lícem dolů na kraj švu se zoubky proti švu. Přistehujte pásku zipu.

- ① 2 cm
- ② 5 mm
- ③ Zpětné stehy
- ④ Stehování
- ⑤ Rubová strana

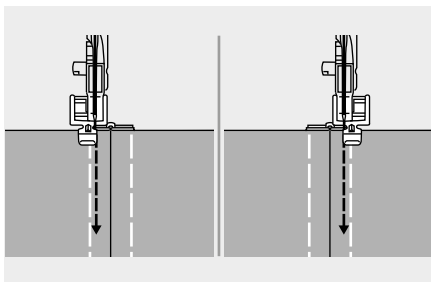

- Nasadte zipovou patku. Při šití levého okraje zipu připevněte pravou stranu trnu přítlačné patky do držáku.
- Při šití pravého okraje zipu připevněte levou stranu trnu přítlačné patky do držáku.

Vsazování zipu

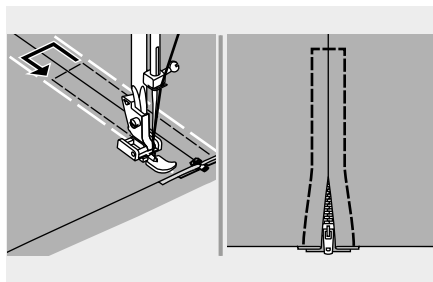

- Šítí kolem zipu.



Vezměte na vědomí:

Při šití se ujistěte, že se jehla nedotýká zipu, jinak se může jehla ohnout nebo zlomit.

- Vypárejte stehování a přežehlete.

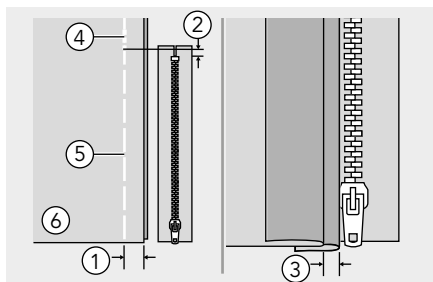

Stranové vsazování zipu

- Přeložte dolů pravé vymezení švu. Šijte spodní šev 2 cm od pravého okraje spodní polohy zipu. Ušijte několik zpětných zajišťovacích stehů. Zvyšte délku stehu na maximum, nastavte napnutí pod 2 a zdrhujte zbývající délku látky.
- Založte okraj na levý šev. Přeložte dolů pravé vymezení švu tak, aby vytvořilo cca 3 mm sklad.

- ① 2 cm
- ② 5 mm
- ③ 3 mm
- ④ Zpětné stehy
- ⑤ Stehování
- ⑥ Rubová strana

Vsazování zipu

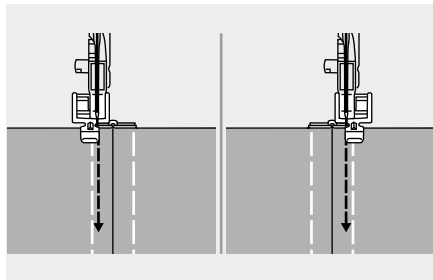

- Nasaďte zipovou patku. Při šití levého okraje zipu připevněte pravou stranu trnu přítlačné patky do držáku. Při šití pravého okraje zipu připevněte levou stranu trnu přítlačné patky do držáku.
- Přišijte zip na kus látky s 3 mm (1/8 palce) navíc, počínaje spodní částí zipu. Když budete přibližně 5 cm (2 palce) od konce zipu, zastavte šicí stroj se spuštěnou jehlou (v tkanině), zvedněte páku přítlačné patky, otevřete zip a pokračujte v šití.

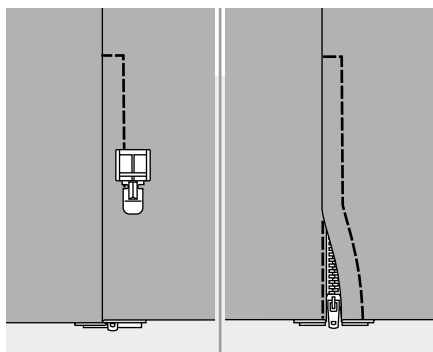

- Otočte látku lícem dolů, šijte napříč a přišijte i pravou stranu zipu.
- Zastavte přibližně 5 cm (2 palce) od horní části zipu. Vypárejte stehování a otevřete zip. Ušijte zbytek švu.

Nabírání

Ideální pro oděvy i domácí výzdobu. Funguje nejlépe na tenkých až středně hrubých tkaninách.

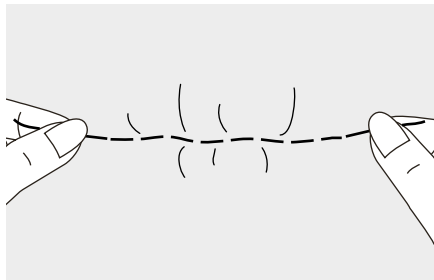
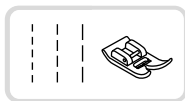

- Otočte volič stehů do polohy Rovný steh.
- Povolte napětí horní nitě tak, aby spodní nit ležela na spodní straně materiálu.
- Ušijte jednu řadu (nebo více řad) rovných stehů.
- Vytáhněte spodní nitě a materiál se shromáždí.

Volné látání, vyšívání a vyšívání písmen

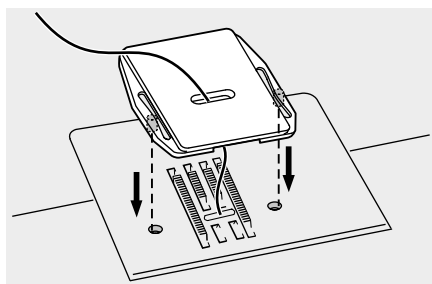

Nasaďte kryt podavače.

Látání

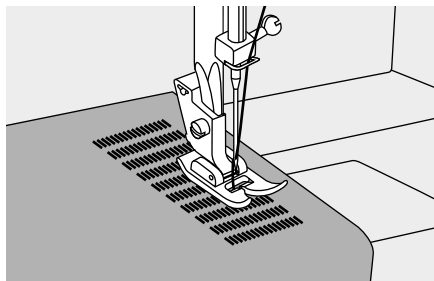

- Otočte volič stehů do polohy rovný steh a vycentrujte polohu jehly.
- Umístěte látku, kterou chcete látat, pod přítlačnou patku spolu se spodní látkou, která se má použít.
- Spusťte přítlačnou patku a pomocí páky střídavě šijte dopředu a dozadu.
- Tento pohyb opakujte, dokud se oblast, která má být látána nevyplní řadami stehů.

Pokyny pro zpětné šití viz strana 27.

Volné látání, vyšívání a vyšívání písmen

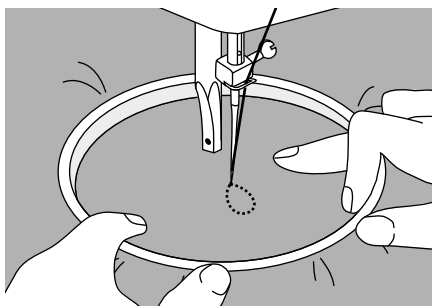
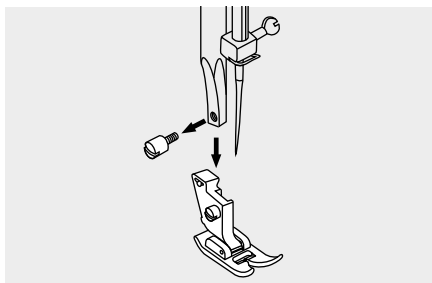

Příprava na vyšívání

- * Vyšívací rámeček není součástí stroje.
- Nasaďte kryt podavače, viz strana 35.
- Vyměňte přítlačnou patku a zvedák přítlačné patky.
- Nakreslete požadované písmo nebo nákres na lícovou stranu látky.
- Co nejpevněji napněte látku mezi rámečky.
- Umístěte látku pod jehlu. Ujistěte se, že je tyč přítlačné patky v nejnižší poloze.
- Otočte ručním kolem k sobě tak, aby se spodní nit vytáhla nad látku. Ušijte několik zajišťovacích stehů.
- Přidržte rámeček palcem a ukazováky obou rukou a současně tiskněte látku prostředníčky a prsteníčky a podepřete vnější část rámečku malíčkem.

➔ Upozornění:

Držte prsty dál od pohyblivých částí, zejména jehel.

Volné látání, vyšívání a vyšívání písmen

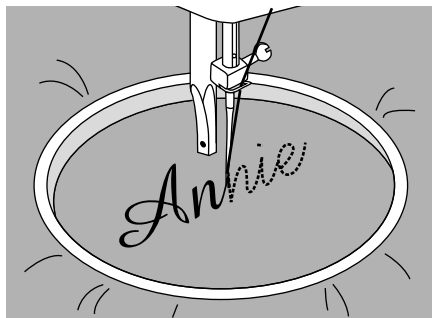

Vyšívání písmen

Nasaďte kryt podavače, viz strana 35.

Šijte stálou rychlostí a pomalu posouvajte vyšívací rámeček podél písmen.

Po dokončení písmena steh na konci zajištěte několika zpětnými stehy.

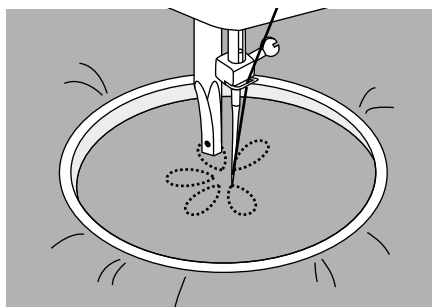

Vyšívání

Nasaďte kryt podavače, viz strana 35.

Šijte podél obrysu předlohy posunem vyšívacího rámečku. Při šití udržujte stálou rychlost.

Vyplňujte obrys předlohy zvenčí směrem dovnitř. Udržujte stehy blízko sebe.

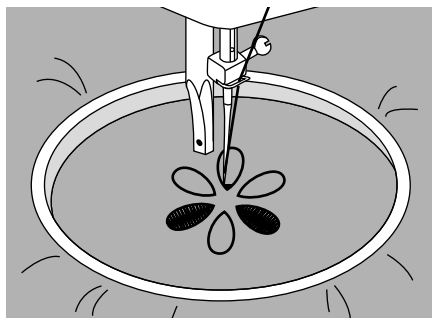

Dlouhé stehy získáte rychlejším posouváním rámečku, kratší pak posouváním pomalejším.

Výšivku zajištěte zapožitím zpětnými stehy na konci vyšívání.

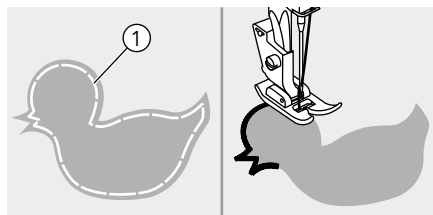

Veźměte nášivku a přitiskněte ji na látku.

Pomalu obšijte okraje nášivky.

① Zdrhování

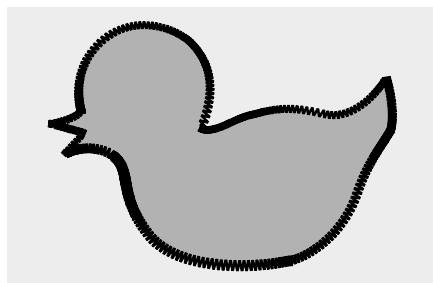

Odstraňte přebytečný materiál z vnější strany stehování. Dbejte na to, abyste nepřestřihli žádné stehy.

Odstraňte stehování.

Vroubkovací šití

Vlnitý opakující se vzor, který vypadá jako mušle, se nazývá „vroubkování“. Používá se k ozdobení límce halenek a okrajů pletení.

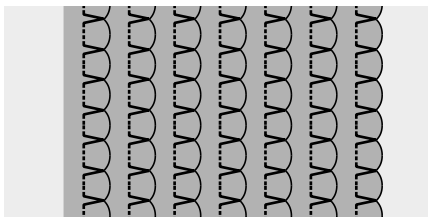
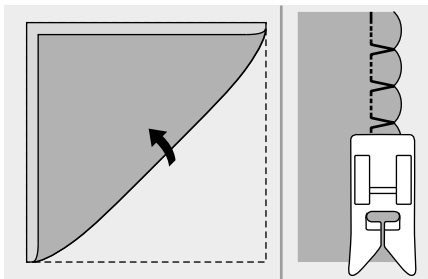

Nabírací steh

Použijte lehkou tkaninu (například trikot).

Založte okraj a všijte tkalouny.

Když jehla přejde do pravé polohy, nechte ji projít jen přeloženým okrajem látky.

Po sešití látku rozložte a přežehlete do hladka.

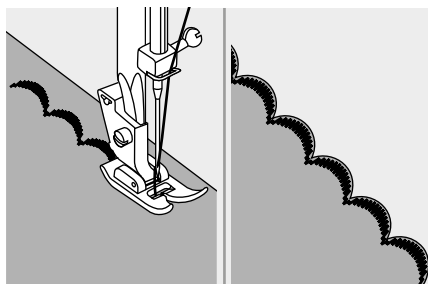

Vroubkovací šití

Sešívajte podél okraje látky a ujistěte se, že nešijete přímo na okraji látky.

Pro dosažení lepších výsledků nastříkejte na látku škrob a před šitím ji přežehlete.

Odstraňte přebytečný materiál podél stehů, dejte pozor, abyste nepřestříhli stehy.

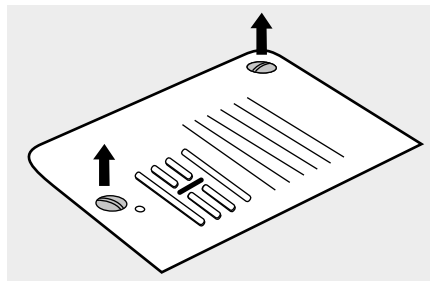

⚠ Upozornění:

Při čištění musí být zařízení vždy odpojeno od sítě.

Sejměte stehovou desku:

Otočte ručním kolem, dokud není jehla zcela nahoře. Otevřete sklopný kryt a odšroubujte šrouby stehové desky pomocí šroubováku.

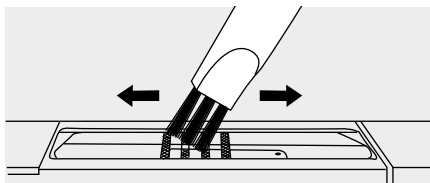

Čištění podavače:

Vyčistěte podavač a pouzdro cívky štětcem.

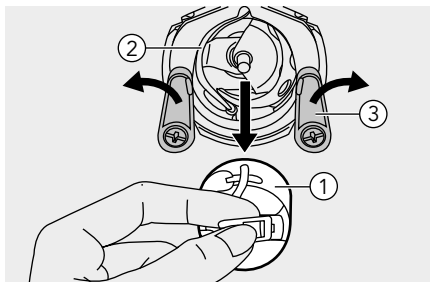

Čištění a mazání chapače:

Zbytky vláken a nití je třeba pravidelně odstraňovat.

Vyjměte pouzdro cívky, odstraňte nit a správně vložte zpět. Otočte ručním kolem, dokud chapač není v levé poloze. Otočte západky zajišťující chapač směrem ven. Otevřete kryt člunku, vyjměte chapač a vyčistěte jej měkkým hadříkem. Naolejujte 1–2 kapkami oleje na šicí stroje pohyblivé části člunku a chapače. Poté sestavte všechny díly v obráceném pořadí.

- ① Příhrádka na špulky
- ② Vodítko háčku
- ③ Upínací raménka háčku

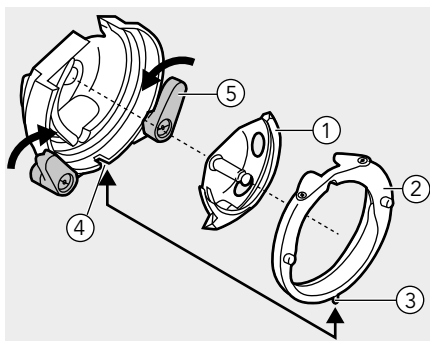

Vyměňte chapač. Nasaďte chapač, objímku dráhy chapače a dbejte na to, aby spodní kolík zapadl do výřezu. Zajištěte je oběma západkami. Vložte zpět na své místo pouzdro cívky s cívkou a upevněte stehovou desku.

- ① Háček
- ② Kryt vodítka háčku
- ③ Kolík
- ④ Drážka
- ⑤ Upínací raménka háčku

Průvodce řešením problémů

Před tím, než zavoláte servis, zkontrolujte prosím následující prvky. Pokud problém stále přetrvává, obraťte se na místo nákupu nebo na svého nejbližšího autorizovaného prodejce.

Problém	Důvod	Oprava	Doporučení
Horní nit se trhá	1. Nit není správně navlečena.	1. Navlečte nit znovu.	16–18
	2. Napětí nitě je příliš velké.	2. Snižte napnutí nitě (nižší číslo).	24–25
	3. Nit je pro jehlu příliš silná.	3. Vyberte větší jehlu.	21
	4. Jehla není vložena správně.	4. Vyjměte a vyměňte jehlu (plochou stranou směrem dozadu).	20
	5. Niť je navinuta kolem čepu držáku cívky.	5. Odviňte nit z držáku cívky.	11–13
	6. Jehla je poškozena.	6. Vyměňte jehlu.	20
Spodní nit se trhá	1. Pouzdro cívky není vloženo správně.	1. Vyjměte a opět vložte pouzdro cívky a vytáhněte nit. Nit by se měla dát snadno vytáhnout.	14–15
	2. Nit není správně provlečena pouzdem cívky.	2. Zkontrolujte jak cívku, tak i pouzdro cívky.	11–15
Vynechané stehy	1. Jehla není vložena správně.	1. Vyjměte a vyměňte jehlu (plochou stranou směrem dozadu).	20
	2. Jehla je poškozena.	2. Vložte novou jehlu.	20
	3. Byla použita špatná velikost jehly.	3. Vyberte vhodnou jehlu, aby pasovala k nitě.	21
	4. Patka není vložena správně.	4. Zkontrolujte a vložte ji správně.	22
	5. Nit není správně navlečena.	5. Navlečte nit znovu.	16–18
Jehla se přelomila	1. Jehla je poškozena.	1. Vložte novou jehlu.	20
	2. Jehla není vložena správně.	2. Vložte jehlu správně (plochou stranou směrem dozadu).	20
	3. Špatně zvolená velikost jehly pro tuto tkaninu.	3. Vyberte jehlu, aby se hodila k nitě a k látce.	21
	4. Je vložena špatná patka.	4. Vyberte správnou patku.	-
	5. Šroub pro upevnění jehly je uvolněný.	5. Použijte šroubovák a dotáhněte šroub.	20
Jehla se přelomila	6. Použitá přítlačná patka není vhodná pro typ stehu, který chcete šít.	6. Připojte přítlačnou patku, která je vhodná pro typ stehu, který chcete šít.	21–22
	7. Napětí horní nitě je příliš velké.	7. Povolte napětí horní nitě.	24–25
Volné stehy	1. Nit do stroje není správně navlečena.	1. Zkontrolujte provlečení nitě.	16–18
	2. Nit není do pouzdra cívky vložena správně.	2. Protáhněte nit pouzdem cívky tak, jak je zobrazeno.	14–15
	3. Jehla/látka/nit nebo jejich kombinace není správná.	3. Velikost jehly musí odpovídat použité látce a nitě.	21
	4. Napětí nitě není správné.	4. Upravte napětí nitě.	24–25

Průvodce řešením problémů

Problém	Důvod	Oprava	Doporučení
Šev se nahnul nebo zvrásnil	1. Jehla je pro tkaninu příliš silná.	1. Vyberte silnější jehlu.	21
	2. Napětí nitě je příliš velké.	2. Snižte napětí nitě.	24–25
Krabatění švů	1. Napětí nitě jehly je příliš velké.	1. Snižte napětí nitě.	24–25
	2. Nit jehly není správně navlečena.	2. Navlečte nit znovu.	16–18
	3. Jehla je příliš těžká pro tkaninu, kterou šijete.	3. Vyberte jehlu, aby se hodila k nití a k látce.	21
	4. Pokud šijete tenkou tkaninu.	4. Našijte pod tkaninu stabilizační materiál.	21
Vzory jsou deformované	1. Nepoužívá se správná přítlačná patka.	1. Vyberte správnou patku.	-
	2. Napětí nitě jehly je příliš velké.	2. Snižte napětí nitě.	24–25
Stroj se zasekává	1. Nit je zachycena do háčku.	1. Odstraňte horní nit a pouzdro cívky, otočte ručním kotoučem dozadu a dopředu a odstraňte zbytky nití.	43
	2. Podavače jsou ucpány.	2. Odstraňte stehovou desku a očistěte podavače.	43
Stroj je hlučný	1. Zbytky vláken nebo oleje se shromažďují na háku nebo nad jehlou.	1. Vyčistěte háček a podavač.	43
	2. Jehla je poškozena.	2. Vyměňte jehlu.	20
	3. Mírný bzučivý zvuk vychází z interního motoru.	3. Normální.	-
Stroj je hlučný	4. Nit je zachycena do háčku.	1. Odstraňte horní nit a pouzdro cívky, otočte ručním kotoučem dozadu a dopředu a odstraňte zbytky nití.	43
	5. Podavače jsou ucpány.	2. Odstraňte stehovou desku a očistěte podavače.	43
Nerovnoměrné stehy, nerovnoměrné podávání	1. Špatná kvalita nití.	1. Zvolte lepší kvalitu nití.	21
	2. Nit není správně provlečena pouzdrům cívky.	2. Demontujte pouzdro cívky, odstraňte nit a správně vložte zpět.	14–15
	3. Látka byla povytažena.	3. Během šití netahejte za tkaninu a nechte stroj, ať si ji podá sám.	-
Šicí stroj nefunguje	1. Stroj není zapnutý.	1. Zapněte stroj.	9
	2. Stroj není zapojen do sítě.	2. Připojte zástrčku napájecího kabelu do elektrické zásuvky.	9

Likvidace



Elektrické přístroje nelikvidujte s domovním odpadem, využijte sběrná místa obce.

Na obecním úřadu se zeptejte, kde se nacházejí sběrná místa odpadu.

Při nekontrolované likvidaci elektrických přístrojů mohou působením povětrnostních vlivů unikat do spodních vod nebezpečné látky a tím se mohou dostat do potravního řetězce, nebo mohou na celá léta otrávit flóru a faunu.

Při výměně starých spotřebičů za nové je maloobchodník povinen odebrat starší spotřebič k likvidaci přinejmenším bez poplatku.

Poznámky

